

深沟球轴承

d 280-850mm-6056-M

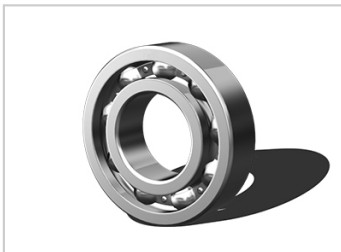
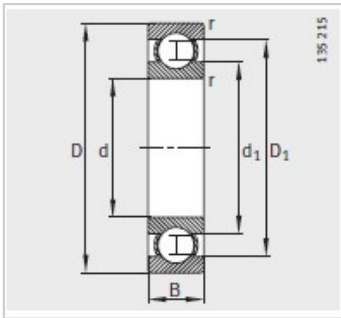
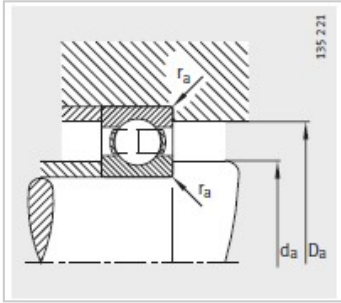

型号 :	6056-M
质量m kg :	31.7
尺寸mm :	
d :	280
D :	420
B :	65
rmin :	4
D <sub>1</sub> :	377.5
d <sub>1</sub> :	324.1
安装尺寸mm :	
dmin :	294.6
D max :	405.4
rmax :	3
基本额定载荷N :	
动载荷 :	320000
静载荷 :	440000
疲劳极限载荷Cur/ N :	14400
极限转速 nG /min - 1 :	3400
参考转速nB/min - 1 :	2060