

机加工滚针轴承

NA49 d 10-140mm-NA4905

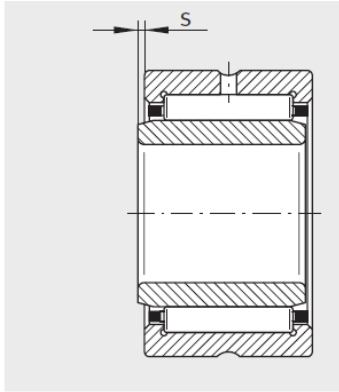

2) 轴向位移“s”

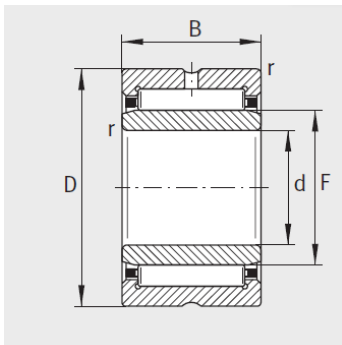

NKI ($d \geq 9 \text{ mm}$)、NKIS、
 NA49、NA69 ($d \leq 30 \text{ mm}$)

型号2 :	NA4905
X-life :	XL
质量m g :	88

尺寸mm :

d :	25
F :	30
D :	42
B :	17
r min :	0.3
s :	0.8

基本额定载荷N :

动载荷 :	26500
静载荷 :	31500
疲劳极限载荷Cur/N :	5700
极限转速nGmin-1 :	14600
参考转速nBmin-1 :	7900

: