

冲压外圈滚针轴承

HK D 4.6-68mm-HK0709

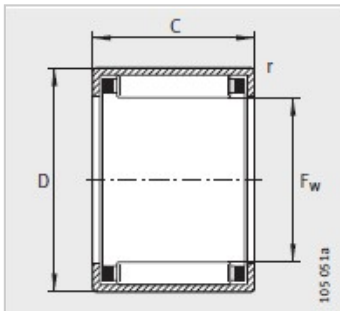
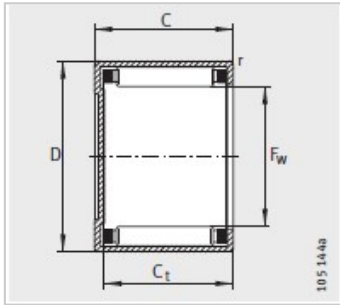

开式冲压外圈滚针轴承：

型号：	HK0709
质量 /m g：	2.6

尺寸mm：

Fw：	7
D：	11
C-0.3：	9
Cmin：	7.4
r min：	0.4

基本额定载荷N：

动载荷：	3100
静载荷：	2950
疲劳极限载荷Cur N：	355
极限转速nG min-1：	33000
参考转速nBmin-1：	26500

适合内圈(需单独订购)：

LR 型号：	-
IR 型号：	-

: